



NUEVO

***Croner***

Hace que cada minuto cuente



Todas las imágenes que aparecen en este folleto se crearon especialmente con gráficos de computadora para este fin: puede haber diferencias en comparación con las especificaciones o los colores de los modelos de vehículos. Si se adjunta una opción, el peso del vehículo puede cambiar. Para más información sobre el vehículo, póngase en contacto con el concesionario de UD Trucks local. Las especificaciones y otra información en este folleto están sujetas a cambio sin aviso previo. (Este folleto se actualizó en diciembre de 2016).

UD Trucks fabrica vehículos estándar que no incluyen la modificación técnica en el chasis del camión para cumplir con las normas impuestas por las convenciones internacionales, la legislación nacional pertinente y las normas de transporte para fines específicos, tales como el transporte de sustancias peligrosas. Es necesario que dicha modificación la realice un constructor de carrocerías o el cliente y, en ningún caso, UD Trucks será responsable ante cualquier pérdida, lesión, riesgo o responsabilidad en la que se haya incurrido o sufrido como resultado de tal uso del vehículo.

**UD Trucks Corporation**

1-1, Ageo-shi, Saitama 362-8523, Japón  
udtrucks.com

**Dar lo mejor.**



# Croner lo ayuda a cuidar el recurso más importante de todos: el tiempo.

El nuevo Croner. Pionero.

Vaya más allá de lo esperado con el camión que hace que cada momento cuente.

#### INSPIRADO EN EL TIEMPO

Croner le debe su nombre a Cronos, el dios del tiempo en la mitología griega, porque le ahorra tiempo y dinero. Esto se traduce en más tiempo en la ruta y menos tiempo en el taller. Para que usted y sus clientes estén contentos por más tiempo.

Croner cuenta con un sinnúmero de funciones que le permiten a su empresa ahorrar minutos, horas y días, con la certeza de saber que podrá recorrer la ruta por años.

Croner le ahorra días de inactividad gracias a la mayor frecuencia de los intervalos de mantenimiento en comparación con el estándar industrial. Además, le brinda horas y más horas de servicio posventa inteligente, capacitación del conductor y repuestos accesibles que facilitan el mantenimiento. Croner hace que cada minuto de cada recorrido valga la pena, gracias a su cómoda cabina, motores UD de torque alto y nuestro mejor nivel de eficiencia de combustible.

Croner lo ayuda a brindar su servicio sin demoras, todo el tiempo. Al maximizar la productividad y minimizar el tiempo de inactividad, podrá satisfacer sus necesidades y las de sus clientes por años, sin importar cuál sea la tarea.



Nuestro fundador, Censo Adachi, tenía una visión: construir "el tractor que el mundo necesita hoy en día." Con Croner ese legado continúa. Desde una ingeniería sólida y un sistema de transmisión eficiente hasta un diseño inteligente y moderno, Croner fue creado para ahorrarle tiempo.

**Croner está construido para dar lo mejor.  
Para que usted también dé lo mejor.**

**Croner**  
Hace que cada minuto cuente

# Máximo aprovechamiento de su tiempo

## PRODUCTIVIDAD

### AMPLIA OFERTA DE MODELOS

Croner puede configurarse para satisfacer sus necesidades específicas, flexibilidad en todos los aspectos, desde peso bruto del vehículo y distancias entre ejes hasta opciones de cabina, sistema de transmisión, eje y suspensión. Puede optimizar su camión para obtener una mejor productividad. **Página 6**

## EFICIENCIA EN LA CONDUCCIÓN

### MANEJO FÁCIL

Transmisión automática disponible para todos los modelos que facilita el uso, aumenta la seguridad y disminuye la cantidad de trabajo del conductor. Elige, de manera rápida y automática, el cambio apropiado en todo momento y los motores de torque alto brindan una experiencia de conducción sumamente placentera. **Páginas 8-9**

### ENTRADA Y SALIDA FÁCIL

Ingresar y salir de la cabina del Croner es simple y seguro. La entrada con dos escalones y la manija de entrada ergonómica brindan un acceso rápido y sencillo para el conductor. **Página 10**

## SUSPENSIÓN NEUMÁTICA

Suspensión neumática trasera opcional en todas las variantes, con una función estabilizadora que brinda más seguridad y minimiza el daño a la carga sensible. **Página 7**

## EXCELENTE ERGONOMÍA

La cabina de Croner presenta un diseño moderno, más amplio y ergonómico, a la vanguardia del bienestar y la eficacia para el conductor. Esto significa más comodidad, menos fatiga y mayor productividad para el conductor. **Página 10**



Croner no solo satisface todos los requerimientos básicos, sino que también presta atención a todos los detalles. Le ahorrará minutos, horas, días y, eventualmente, años. Al igual que usted, sabemos que estos momentos aumentan el éxito de su negocio.

## TIEMPO DE FUNCIONAMIENTO DEL PRODUCTO

### COMPONENTES SEGUROS

Cada componente es el resultado de años de experiencia y controles de calidad exhaustivos realizados por UD Trucks con técnicas de calidad japonesas. **Página 15**

### INTERVALOS DE MANTENIMIENTO MÁS PROLONGADOS

Los componentes sólidos y de precisión del Croner extienden el período entre los intervalos de mantenimiento, lo que permite pasar más tiempo en la ruta y menos tiempo en el taller. **Página 15**

## USO EFICAZ DEL COMBUSTIBLE

### MAXIMIZACIÓN DE LA EFICIENCIA DEL COMBUSTIBLE

La nueva serie de motores GHE de torque alto, las soluciones de asesoramiento sobre consumo de combustible de UD y la transmisión automática opcional le brindan a cada conductor las herramientas para mejorar y maximizar la eficiencia del combustible. **Página 8**

### DISEÑO AERODINÁMICO DE CABINA

Un diseño nuevo y más aerodinámico que reduce en un cinco por ciento el coeficiente de arrastre en comparación con los camiones de carga media ya existentes. **Página 8**

### CHASIS RESISTENTE

Croner tiene un bastidor del chasis realizado con acero de alta resistencia mejorado. **Página 15**

### MANTENIMIENTO Y REPARACIÓN MÁS SENCILLOS

Croner ha sido diseñado pensando en la confiabilidad y la productividad, con componentes que pueden obtenerse de manera fácil para minimizar el tiempo de mantenimiento. **Página 15**

## SEGURIDAD

### SEGURIDAD ACTIVA Y PASIVA

Croner presenta varias funciones de seguridad activa y pasiva para proteger a los conductores, flotas, cargas y tráfico en los alrededores. **Página 12**

### SISTEMA DE FRENOS CONFIABLE

En todas las variantes se ofrece un sistema neumático de frenos con frenos de tambor tipo S-cam, que brinda seguridad y mayor confiabilidad. Las opciones para el sistema de freno incluyen sistema de freno antibloqueo (ABS). **Página 12**



# Un amplio rango de opciones para mantener cada tipo de negocio según lo programado

Croner es un camión plataforma versátil de carga media en el que puede confiar. Tres rangos de peso bruto del vehículo y una amplia gama de distancias entre ejes ofrecen hasta 21 configuraciones básicas diferentes con sistema de transmisión adicional, PTO y personalización para trabajos específicos. Croner hará el trabajo mejor, más rápido y de forma más segura que antes.

## UN CAMIÓN DE CARGA MEDIA CON RANGOS DE PESO BRUTO DESDE 10,4 A 17 TONELADAS

Croner está diseñado para destacarse en el segmento de carga media, ya que hace lo que usted necesite. Con rangos de peso bruto desde 10,4 a 17 toneladas, puede encontrar un Croner que satisfaga sus necesidades a la perfección.\*

\*Nuestro vehículo es estándar y no incluye ninguna modificación técnica en el chasis del camión para cumplir con las normas impuestas por las convenciones internacionales, la legislación nacional pertinente y las normas de transporte para fines específicos, tales como el transporte de sustancias peligrosas. Es necesario que dicha modificación la realice un constructor de carrocerías o el cliente y, en ningún caso, UD Trucks será responsable ante cualquier pérdida, lesión, riesgo o responsabilidad en la que se haya incurrido o sufrido como resultado de tal uso del vehículo.



**MKE**  
Camión compacto de carga media optimizado para uso en áreas urbanas, con mejor maniobrabilidad para calles angostas y entregas dentro de la ciudad.

**GVW 10.4 T-11 T**  
**Motor (GH5E)**  
• 180 hp/136 kw (Euro-3)  
• 210 hp/157 kw (Euro-3, Euro-4)

**Transmisión**  
• Manual de 6 velocidades  
• Automática de 6 velocidades

**Cabina**  
• Diurna/con litera de 2,1 m



**LKE**  
Modelo multiuso para distribución dentro de la ciudad y entre ciudades, con enfoque en la eficacia del transporte.

**GVW 12 T-14 T**  
**Motor (GH5E)**  
• 180 hp/136 kw (Euro-3)  
• 210 hp/157 kw (Euro-3, Euro-4)

**Transmisión**  
• Manual de 6 velocidades  
• Automática de 6 velocidades

**Cabina**  
• Diurna/con litera de 2,1 m



**PKE**  
Equipado para uso de carga media y alta con un motor potente de 6 cilindros para carga más pesada, regional y de larga distancia.

**GVW 15 T-17 T**  
**Motor (GH8E)**  
• 250 hp/186 kw (Euro-3, Euro-4)  
• 280 hp/209 kw (Euro-3, Euro-4)

**Transmisión**  
• Manual de 6 velocidades  
• Manual de 9 velocidades  
• Automática de 6 velocidades

**Cabina**  
• Con litera de 2,3 m

## DISEÑO DE CABINA FLEXIBLE

Los modelos MKE y LKE vienen con una opción de cabina diurna o cabina con litera, ambas de 2,1 metros de ancho, mientras que el modelo PKE tiene una cabina con litera de 2,3 metros de ancho.

- La cabina diurna ofrece más espacio de carga y almacenamiento porque es más compacta.
- La cabina con litera mejora la comodidad del conductor y la eficiencia en viajes de larga y media distancia.



Cabina estándar diurna



Cabina con litera

## SISTEMA DE TRANSMISIÓN POTENTE Y FLEXIBLE

Los motores nuevos de 5 y 8 litros, desarrollados con tecnología de avanzada de UD Trucks, combinan la confiabilidad con un rendimiento de categoría superior. Estos motores modernos con torque alto a bajas revoluciones y curvas de torque planas ofrecen las siguientes ventajas:

- Mejor potencia de tracción y facilidad de manejo.
- Eficiencia del combustible mejorada.
- Intervalos de mantenimiento extendidos.
- Mayor vida útil del motor.



Motor GH5E

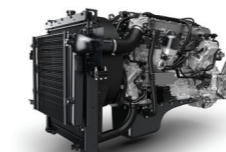

Motor GH8E

## TRANSMISIONES MANUALES Y AUTOMÁTICAS SÓLIDAS

Todos los modelos Croner ofrecen una opción de transmisiones manuales o automáticas duraderas y de confianza.

- Las transmisiones manuales de 6 y 9 velocidades son sólidas y duraderas y pueden hacerle frente a las exigencias más difíciles en varias condiciones de trabajo.
- Las transmisiones automáticas confiables, optimizadas para logística en la carretera y compactadores de basura, vienen instaladas de fábrica y están disponibles para todos los modelos.



Caja de cambios manual para el motor GH5E de 5 litros



Caja de cambios manual para el motor GH8E de 8 litros



Caja de cambios automática para el motor GH5E de 5 litros



Caja de cambios automática para el motor GH8E de 8 litros

## OPCIONES DE PTO ÚTILES PARA TODOS LOS SISTEMAS DE TRANSMISIÓN

El nuevo motor y las PTO de los sistemas de transmisión ofrecen aún más torque que antes, lo que aumenta su productividad de trabajo.

- La opción PTO del motor (toma de fuerza) con conector bridado está disponible para los motores GH5E y GH8E.
- Opción de PTO de la caja de transmisión, con transmisiones manuales de 6 y 9 velocidades de montaje trasero. Se puede seleccionar un conector DIN para bomba o conectores de brida para satisfacer sus requisitos de trabajo específicos.
- Opciones de PTO con montaje lateral o superior para la transmisión automática.

## AMPLIO RANGO DE OPCIONES DE DISTANCIA ENTRE EJES

La variedad de opciones de distancia entre ejes del Croner permiten adaptarlo para adecuarse a aplicaciones de carga media y otorgar excelente productividad.

- - Seis opciones de distancia entre ejes desde 3750 mm a 5500 mm disponibles para variantes de rangos de peso bruto de 11 T, 12 T, 14 T, 15 T o 17 T.
- Opciones de distancia entre ejes más largas que incluyen 6000 mm y 6500 mm para variantes de rangos de peso bruto de 15 T y 17 T.

## EL MEJOR PESO POR EJE DE SU CLASE

Croner es líder en términos de peso delantero y trasero por eje, lo que lo convierte en el camión de carga media más productivo del mercado.

- Ambos ejes están diseñados para soportar cargas más pesadas.
- Intervalos de cambio de aceite hasta tres veces más espaciados que en los modelos de camiones de carga media actuales.



## OPCIONES DE EJE TRASERO Y SUSPENSIÓN NEUMÁTICA ADICIONALES

Croner ofrece opciones de resorte multilámina para eje trasero y suspensión neumática.

- La suspensión trasera con resorte multilámina tiene dos opciones de rigidez: normal para cargas estándar y rígida para cargas más pesadas.
- La suspensión neumática también está disponible como opción adicional con válvula de control de altura mecánica e interruptor de descarga. La estabilidad y amortiguación mejorada son perfectas para fletes de carga sensibles.

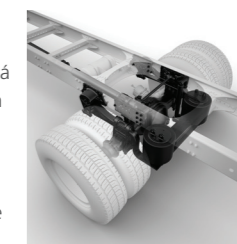

# Maximice las horas de funcionamiento con una mayor eficiencia del combustible.

UD Trucks se enorgullece de ofrecerle un paquete que se adapta a sus necesidades. Croner utiliza el combustible de forma eficiente y sin desperdicios. Al utilizar menos combustible a cada minuto se puede recorrer una mayor distancia a menor costo.

## PRECISIÓN DE AVANZADA PARA UNA EFICIENCIA DE COMBUSTIBLE DE NIVEL SUPERIOR

En el corazón del Croner hay un juego de motores nuevos: el GH5E de 5 litros y el GH8E de 8 litros. Desarrollados por UD Trucks, la tecnología de punta con un alto torque de hasta 1050 Nm y la eficiencia de combustible constituyen sus fuerzas claves para brindar un rendimiento óptimo.

- Estos motores modernos, con control completamente electrónico y sistema de inyección de conducto común funcionan con suma precisión.
- La inyección controlada por computadora, la cantidad de combustible y la atomización se controlan perfectamente para una variedad de situaciones y para cada cilindro, lo que da como resultado un consumo de combustible sobresaliente y bajas emisiones.

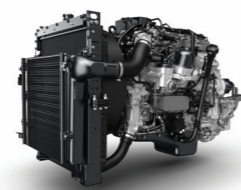

### Motor diésel de 4 cilindros, 5 litros

El GH5E brinda eficiencia de combustible en el trabajo diario para una amplia gama de aplicaciones.

- Una potencia de salida eficiente y un alto torque permiten "reducir" el motor sin compromisos.
- Potencia/torque: 180 hp/750 Nm, 210 hp/825 Nm

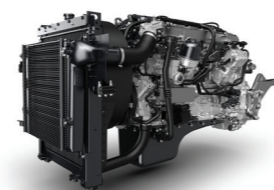

### Motor diésel de 6 cilindros, 8 litros

El GH8E ofrece un rendimiento excelente y poderoso, ideal para los trabajos de construcción y para transportar cargas grandes y pesadas.

- Gran potencia combinada con bajos costos de funcionamiento gracias a la buena eficiencia del combustible, el bajo mantenimiento necesario y los intervalos de servicio prolongados.
- Potencia/torque: 250 hp/950 Nm, 280 hp/1050 Nm (Euro-3/Euro-4).

El motor GH funciona de forma eficiente y sin necesidad de excesivas revisiones, gracias al máximo torque a bajas revoluciones y en la zona verde, eso es, una curva de torque plana con una banda ancha para un torque máximo. Esto se traduce en una mayor potencia de arrastre con menor consumo de combustible y menor desgaste de los componentes.

#### GH5E Euro-3

180 cf/750 Nm      210 cf/825 Nm  
 --- Potencia      --- Potencia  
 — Torque      — Torque

#### GH8E Euro-3

250 cf/950 Nm      280 cf/1,050 Nm  
 --- Potencia      --- Potencia  
 — Torque      — Torque

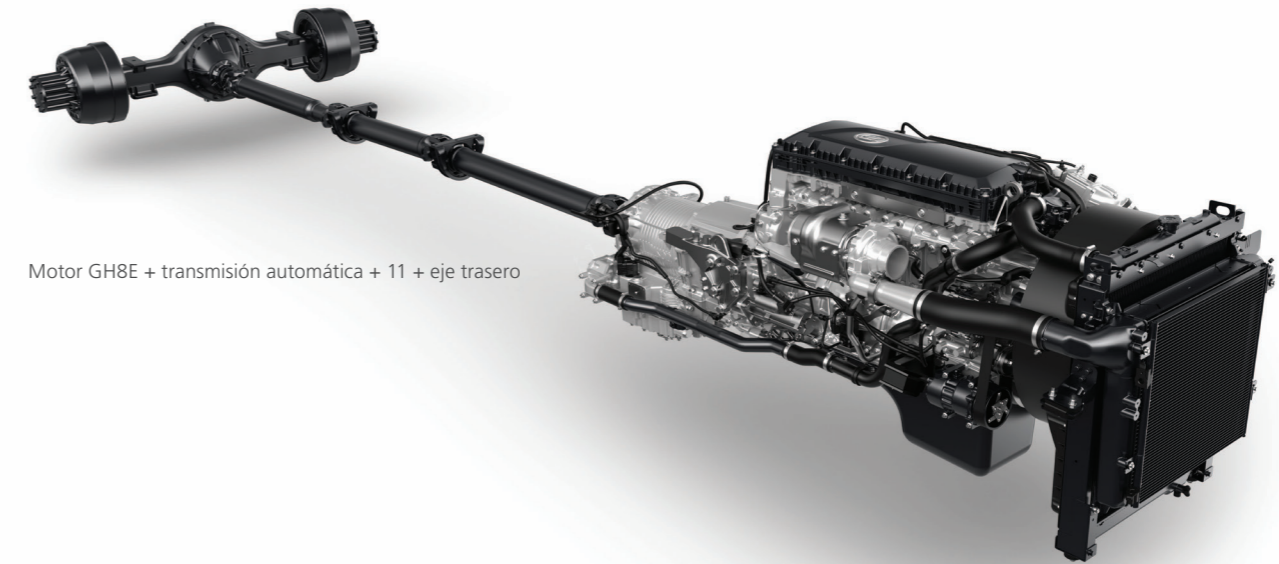
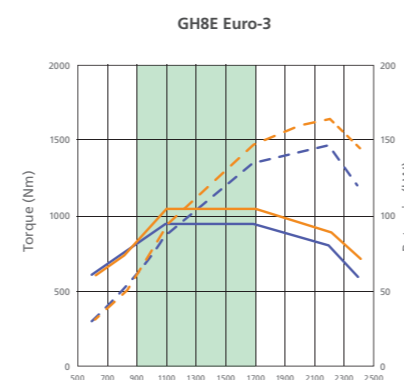
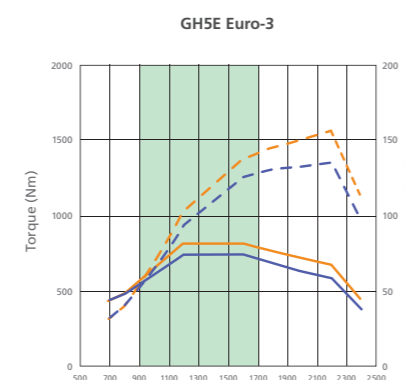

Motor GH8E + transmisión automática + 11 + eje trasero

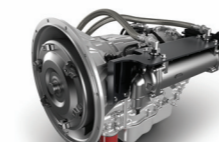
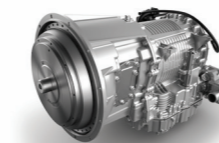

## TRANSMISIÓN AUTOMÁTICA

La transmisión automática opcional sabe cuál es el mejor cambio para cada situación y permite velocidades crucero más rápidas, eficientes y óptimas. Esto se traduce en más viajes por día y un aumento de la productividad general.

- Transmisiones automáticas disponibles para todas las variantes.
- El cambio correcto para cada situación de conducción garantiza que el motor funcione con rpm óptimas para lograr la mejor eficiencia del combustible.
- Función de "bloqueo" del acoplamiento directo para una mejor eficiencia de combustible y rendimiento.



## DISEÑO AERODINÁMICO DE CABINA

La cabina del Croner está diseñada para una mayor eficiencia de combustible.

- Un diseño nuevo y más aerodinámico de la cabina.
- Techo con deflector opcional (modelo PKE).
- Menor coeficiente de arrastre (CD) en un cinco por ciento.
- Mejor eficiencia de combustible a alta velocidad.



## ASESORAMIENTO SOBRE CONSUMO DE COMBUSTIBLE

La mejor manera de mejorar la conducta de conducción es obtener asesoramiento en tiempo real.

- Todos los modelos Croner están equipados con asesoramiento sobre consumo de combustible integrada, un solución a bordo que presenta instrucciones claras en tiempo real en el centro del panel del instrumentos.
- El asesoramiento sobre consumo de combustible mejora la conducta de conducción al indicar al conductor que use la cantidad óptima de revoluciones y reduzca la aceleración innecesaria.

# Más espacio, confort y conveniencia para todos los conductores en todo momento

La cabina del Croner ha sido diseñada para ser la "oficina" perfecta para el conductor, con una apariencia agradable en general, esquema de control lógico y muchas características para el confort y conveniencia del conductor.

## AMBIENTE CLARO Y SIMPLE PARA EL CONDUCTOR

El diseño ergonómico del tablero presenta toda la información con claridad al operador. Todos los controles tienen una disposición lógica y están claramente señalizados para mayor facilidad de uso.

## PANTALLA DIGITAL DE INFORMACIÓN DEL CONDUCTOR

Un panel de instrumentos fáciles de leer respaldados por la pantalla multifunción digital (MFD). Croner es uno de los pocos camiones de carga media que cuenta con esta característica estándar en todos los modelos.

## DISEÑO DE LA CABINA PENSADO PARA EL CONDUCTOR

La cabina del Croner se caracteriza por un diseño nuevo, más abierto y ergonómico pensado para mayor confort del conductor.

## CABINA CON LUGAR PARA DORMIR PARA LARGA DISTANCIA

Los conductores descansados trabajan mejor. También está disponible una configuración de cabina para dormir, con una cama cucheta para los trabajos de larga distancia.

## CONFORT QUE SE ADAPTA A TODOS LOS CONDUCTORES

Asientos con diseño ergonómico con una amplia gama de ajustes, más un árbol de dirección con longitud y ángulo regulables, que se adapta a diferentes conductores y les brinda la mejor posición de manejo. La opción de asiento del conductor con suspensión neumática brinda aun mayor confort.

## MENOS CANSANCIO, MÁS EFICIENCIA

Una cabina mejorada con un sistema de reducción de ruidos y vibraciones mejora el desempeño y la productividad del conductor.

## PRÁCTICO Y BIEN ILUMINADO

Áreas de almacenamiento superior e iluminación interior clara con una lámpara fluorescente grande opcional.

## FÁCIL DE ENTRAR Y SALIR

La entrada con dos escalones permite entrar y salir del vehículo de forma rápida y segura, con un primer escalón posicionado para un fácil acceso a la cabina y una manija de entrada ergonómica.

## SISTEMA DE TRANSMISIÓN EFICIENTE QUE FACILITA EL TRABAJO

Capacidad de conducción superior con motores de gran torque y opciones de transmisión automática disponibles en todos los modelos, para disfrutar una experiencia de conducción sin tensiones.



# Construido para estar seguro y protegido en la carrera contra el tiempo

UD Trucks no deja nada librado a la suerte y eso incluye a la seguridad. Las características de seguridad activas y pasivas de Croner protegen a los recursos preciados de la empresa, las personas, la flota y la carga del cliente, como así también al tráfico de alrededor.

## SEGURIDAD ACTIVA DESEMPEÑO DE FRENADO SUPERIOR

Desempeño de frenado superior Sistema neumático de frenos tipo S-cam con ajuste automático de holgura que brinda una potencia de frenado efectiva, sistema de frenado antibloqueo con distribución de la fuerza de frenado electrónica estándar, con suspensión trasera de hoja y suspensión neumática de hoja. Gracias a este sistema, el Croner está preparado para cumplir requerimientos futuros, ya que el ABS será un requisito de seguridad legal en muchos mercados en el futuro próximo.

## ILUMINACIÓN CLARA PARA TODAS LAS SITUACIONES

Visibilidad superior con luces delanteras estándar, característica opcional de ajuste de altura, luces opcionales para niebla y luces diurnas opcionales.

## PLATAFORMA DE MANEJO ESTABLE

Croner está diseñado con un manejo y estabilidad excelentes que se mejora aun más con una barra antirodamiento frontal. Para camiones con una superestructura superior, tales como mezcladoras, esta estabilidad adicional es una característica de seguridad clave.

## NO DEJAMOS NADA SIN ATENDER

Los dispositivos antiderrame de combustible garantizan que no se derrame combustible durante el abastecimiento o la conducción, en caso de que la tapa del tanque se haya perdido.

## ESTABILIZADOR FRONTAL

Es una característica clave para la estabilidad general del chasis, especialmente para superestructuras con centro de gravedad alto, tales como las mezcladoras.

## SEGURIDAD PASIVA ARMAZÓN DE ACERO REFORZADO Y PERDURABLE

El armazón de acero de Croner brinda fuerza y seguridad, mientras que la cabina reforzada se ha desarrollado conforme a estrictos objetivos de deflexión, resistencia a choques y durabilidad y está diseñada de acuerdo con los requisitos de seguridad japoneses de pruebas de impacto contra barreras planas a 40km/h.

## CUMPLE CON LAS NORMAS DE SEGURIDAD

El anclaje del asiento y cinturón de seguridad cumple con las regulaciones de las pruebas europeas ECE R17 y ECE R14.

## PROTECCIÓN OPCIONAL DE BARRA ANTIEMPOTRAMIENTO FRONTAL/TRASERA

Todas las variantes del Croner disponibles cumplen con la reglamentación ECE R93 y ECE R58.02 en materia de protección opcional de barra antiempotramiento frontal/trasera, protegiendo así de forma efectiva a otros vehículos y usuarios en la ruta.

## FAROS

Las luces de circulación diurna son una opción en el Croner Aumentan la visibilidad del vehículo para el beneficio de otros conductores.



# Máxima confiabilidad. Meses y años de desarrollo y evaluación

En el ADN de UD Trucks hay confianza y solidez japonesas. La visión de nuestro fundador era crear camiones más confiables y eficientes que cualquier otra cosa.

Croner mantiene esa tradición de máxima confiabilidad en cada aspecto. Cada componente es el resultado de años de desarrollo y rigurosas pruebas de tensión para crear una plataforma de carga media mejorada.

## DESARROLLADO POR UD

El Croner ha sido desarrollado teniendo como meta la calidad y confiabilidad, desde la etapa inicial de diseño, pasando por la ingeniería, las pruebas y la fabricación. Durante los tres años de desarrollo y pruebas realizados por nuestros ingenieros expertos, desde el concepto inicial hasta la producción en serie, se han dedicado 1.700.000 horas de ingeniería y 30.000 horas de prueba, y se han utilizado 90 plataformas de prueba y más de 100 camiones de prueba. El resultado es un vehículo superior en su clase en términos de resistencia, confiabilidad y durabilidad.

## PRUEBA DE CONFIABILIDAD Y DURABILIDAD

Desde la fundación de la empresa, la marca registrada de UD Trucks ha sido su fuerte resistencia, razón por la cual nuestros programas de confiabilidad y durabilidad son tan estrictos. Y el Croner se distingue en todos ellos.

La prueba de durabilidad se llevó a cabo sobre un equivalente a 3 millones de kilómetros y se puso a prueba al Croner en condiciones climáticas extremas y terrenos adversos en todo el mundo. Además, se recorrieron 1,4 millones de kilómetros para las pruebas de campo que se realizaron en los entornos reales de los clientes en 6 países y 3 continentes durante un período de 18 meses.

"El Croner recorrió millones de kilómetros durante las pruebas de confiabilidad y durabilidad combinadas".

Masami Ozono,  
gerente de productos de camiones de carga media



# Diseñados para durar más. Diseñados para funcionar continuamente.



El Croner es el claro ejemplo de que hemos creado un camión confiable y duradero, construido con componentes resistentes sin comprometer la calidad. Esto permite mayor intervalo de tiempo entre los servicios técnicos programados. En otras palabras, es un camión duradero y de fácil mantenimiento, por eso perderá menos tiempo en el mantenimiento y permanecerá más tiempo en la ruta, lo que aumentará sus ingresos.

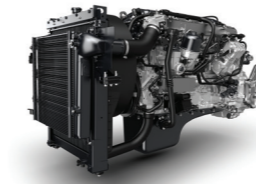

## MOTOR GH

- Tecnología mundial probada con pruebas rigurosas de confiabilidad y durabilidad.
- Diseño de componentes, proceso de fabricación y pruebas mejorados para brindar el mejor rendimiento en su clase.
- Intervalos de cambio de combustible más extendidos que reducen el costo de mantenimiento y aumentan el tiempo de funcionamiento.



## TRANSMISIÓN

- La transmisión del Croner se diseñó pensando en la resistencia y es una solución probada por expertos con décadas de experiencia en camiones de carga media.
- El diseño sólido del cigüeñal doble permite alcanzar un mayor nivel de confianza en comparación con los camiones de carga media típicos.

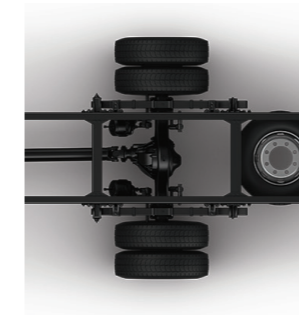

## BASTIDOR DEL CHASIS DE ACERO DE ALTA RESISTENCIA MEJORADO

- Construido para ofrecer durabilidad y seguridad, con el respaldo de millones de kilómetros de pruebas de durabilidad.
- Chasis con el límite más alto de tensión (tracción) en su clase.
- Desarrollado para ser fuerte y, al mismo tiempo, flexible conforme a una tecnología y experiencia mundial probadas.
- La flexibilidad garantiza que los componentes del chasis funcionen bien y reduce la tensión de la carga.

## EMBRAGUE

- El embrague de la caja de transmisión manual se caracteriza por el mayor tamaño del disco de embrague en su clase.
- Un disco de embrague más grande proporciona un mejor rendimiento con intervalos de cambio extendidos y, por lo tanto, mejora el tiempo de funcionamiento.
- Disponible como opción de fábrica, el disco de embrague ceramético permite el funcionamiento a altas temperaturas.



## CAPACIDAD DE CARGA DE LOS EJES

- El Croner tiene la mayor capacidad de carga de los ejes en su clase.
- Mayor capacidad de carga que permite mejorar el tiempo de funcionamiento y la productividad cuando se transportan cargas pesadas, como las que se utilizan en la construcción.
- En otras palabras, puede llevar más carga que un camión de carga media típico, con un nivel óptimo de confiabilidad y durabilidad que se espera de un camión UD.



## BASE DE LOS FRENOS

- En todas las variantes, se ofrece un sistema neumático de frenos con frenos de tambor tipo S-cam.
- Croner tiene una mayor capacidad de tambor y revestimiento de frenos en comparación con otros camiones de su clase.
- Mayor capacidad de freno que brinda una mejor fuerza de frenado e intervalos más amplios de servicio.
- Menor necesidad de mantenimiento y reemplazo de piezas que aumentan el tiempo de funcionamiento y también ahorran costos de vida útil.

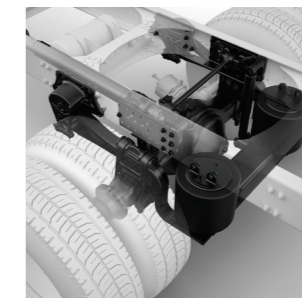

## SUSPENSIÓN TRASERA Y DELANTERA

- Croner ofrece varias opciones confiables y duraderas desde el resorte de láminas hasta la suspensión neumática.
- Hay una versión de alta resistencia de la suspensión de resorte con láminas múltiples disponible para brindar mayor rigidez y fuerza.
- La suspensión neumática opcional está disponible como opción de fábrica para satisfacer la demanda de los clientes que desean transportar cargas de calidad sensible.

## INTERVALOS DE MANTENIMIENTO MÁS PROLONGADOS

- El intervalo de mantenimiento de los lubricantes para el motor, la transmisión y diversos engranajes se amplía considerablemente.
- El tipo de baño de aceite del cubo del eje delantero y la mayor capacidad del embrague y del freno reducirán los costos de mantenimiento durante la vida útil.

Para más información, póngase en contacto con el concesionario de UD más cercano.

## MANTENIMIENTO Y REPARACIÓN MÁS SENCILLOS

- La sección de la cabina se puede levantar hasta 48 grados para un mejor acceso al motor.
- Para inspecciones y mantenimiento diario, la lista de control está centralizada en el capó.
- Sistema de frenado totalmente neumático, sin componentes hidráulicos, que no requiere el cambio de aceite hidráulico ni el mantenimiento del cilindro de freno entre las ruedas.